

無料修理規定

- 取扱説明書、本体貼付ラベル等の注意書に従った使用状態で保証期間内に故障した場合には、無料修理又は交換をさせていただきます。
 - (イ) 無料修理をご依頼になる場合には、商品に取扱説明書から切り離した本書を添えていただき、お買い上げの販売店にお申しつけください。ただし消耗品・付属品は除く。
 - (ロ) お買い上げの販売店に無料修理をご依頼にならない場合には、カスタマーセンターにご連絡ください。
- ご販店の場合の修理ご依頼先は、お買い上げの販売店またはカスタマーセンターにご連絡ください。
- ご贈答品等で本保証書に記入の販売店で無料修理をお受けにならない場合には、カスタマーセンターへご連絡ください。
- 保証期間内でも次の場合には原則として有料にさせていただきます。
 - (イ) 使用上の誤り及び不当な修理や改造による故障及び損傷。
 - (ロ) お買い上げ後の取付場所の移設、輸送、落下などによる故障及び損傷。
 - (ハ) 火災、地震、水害、落雷、その他天災地変及び公害、塩害、ガス害(硫化ガスなど)、異常電圧、指定外の使用電源(電圧、周波数)などによる故障及び損傷。
 - (ニ) 車両、船舶等に搭載された場合に生ずる故障及び損傷。
 - (ホ) 一般家庭以外(例えば業務用など)に使用された場合の故障及び損傷。
 - (ヘ) 本書の添付がない場合。
 - (ト) 本書にお買い上げ年月日、お客様名、販売店名の記入のない場合、あるいは字句を書き替えられた場合。
 - (チ) 持込修理の対象商品を直接カスタマーセンターへ送付した場合の送料等はお客様のご負担となります。また、出張修理等を行った場合には、出張料はお客様のご負担となります。
- 本書は日本国内での使用においてのみ有効です。
- 本書は再発行いたしませんので大切に保管してください。

●消耗品・付属品は保証の対象外です。

修理メモ

※お客様にご記入いただいた個人情報(保証書控)は、保証期間内の無料修理対応及びその後の安全点検活動のために利用させていただきますのでご了承ください。

※この保証書は、本書に明示した期間、条件のもとにおいて無料修理をお約束するものです。したがってこの保証書によって、保証書を発行しているもの(保証責任者)、及びそれ以外の事業者に対するお客様の法律上の権利を制限するものではありませんので保証期間経過後の修理についてご不明の場合は、お買い上げの販売店またはカスタマーセンターにお問い合わせください。

récolte® Delicat Slide Rack Oven レコルト・スライドラックオープン デリカ 保証書 持込修理

本書はお買い上げの日から下記期間中、故障が発生した場合には本書上記記載内容で無料修理を行うことをお約束するものです。ご記入いただきました個人情報の利用目的は本票上記に記載しております。

保証期間	お買い上げ日より	本体1年間	お買い上げ日	年	月	日
お客様	ご住所 〒 -		販売店			
			住所・店名			
お名前		様				
電話 () -			電話 () -			

ウィナーズ株式会社

製品についてのお問い合わせは下記まで

カスタマーセンター TEL.03-6662-7100 受付時間 10時~12時/13時~17時(土日祝日を除く)

This product is for use inside Japan only. Do not use outside Japan.

This warranty is valid only in Japan.

récolte®

Delicat Slide Rack Oven

レコルト
スライドラックオープン デリカ
RSR-1



取扱説明書

この度はレコルト・スライドラックオープン デリカをお買い上げいただき、誠にありがとうございます。ご使用前に必ず、この取扱説明書をよくお読みになり、正しくお使いください。

INDEX

安全上のご注意・警告	1
注意/正しい設置のしかた/お願い	2
各部の名称/ご使用方法	3-5
お手入れのしかた/仕様	6
無料修理規定/保証書	7

安全上のご注意

お使いになる人や他の人への危害、財産への損害を未然に防止するため、必ずお守りください。
内容表示を無視して誤った使い方をしたときに生じる危害や損害の程度を、次の表示で区分し、説明しています。

警告 この表示の欄は「死亡または重傷などを負う可能性が想定される」内容です。

注意 この表示の欄は「傷害を負う可能性または物的損害のみが発生する可能性が想定される」内容です。

お守りいただく内容の種類を、次の絵表示で区分し、説明しています。

禁止 この表示は、禁止(してはいけないこと)を示します。具体的な禁止内容は、図記号の中や近くに絵や文章で示します。

指示 この表示は、指示する行為の強制(必ずすること)を示します。具体的な指示内容は、図記号の中や近くに絵や文章で示します。

注意 この表示は、注意を示します。具体的な指示内容は、図記号の中や近くに絵や文章で示します。

警告

禁止 使用中、調理中は本体から離れない。火災、事故の原因になります。

カーテンなどの可燃物の近くで使わない。
火災の原因になります。

子供だけで使わせたり、幼児の手の届くところで使わない。
やけど、感電、けがをすることがあります。

電源コードは破損したまま使用しない。電源コードを傷つけたり、無理に曲げたり、引張ったり、ねじったり、たばねたり、高温部に近づけたり、重いものをのせたり、挟み込んだり、加工したりしない。
電源コードが破損し、火災・感電の原因になります。

電源プラグにビンやゴミを付着させない。
感電・ショート・火災・発火の原因になります。

電源コードや電源プラグが傷んだり、コンセントの差し込みがゆるいときは使用しない。
感電・ショート・火災・発火の原因になります。

ドアガラスに衝撃や強い力を加えない。
ガラスが割れる原因になります。

この取扱説明書に記載のない目的・方法で使用しない。
けがや事故の原因になります。

分解禁止 改造はしない。また、修理技術者以外の人は分解したり修理をしない。
火災・感電・けがの原因となります。修理はお買い上げの販売店または、カスタマーセンターにご相談ください。

ぬれた手で電源プラグの抜き差しをしたり、操作したりしない。
感電やけがをすることがあります。

水ぬれ禁止 本体を水につけたり、水をかけたりしない。
感電・ショート・故障のおそれがあります。

必ず守る 定格15A以上のコンセントを単独で使用する。他の器具と併用すると、分岐コンセント部が異常過熱して、発火することがあります。

電源プラグは、交流100Vで「15A125V」と記されている壁面のコンセントに直接差し込む。
火災・感電の原因になります。

電源プラグはコンセントの奥までしっかりと差し込む。
感電・ショート・発煙・発火のおそれがあります。

乳幼児が電源プラグを誤ってなめないように注意する。
感電やけがの原因になります。

変形・破損などの異常や故障と思われる状態では直ちに使用を中止する。
そのまま使用すると、火災、感電、けがの原因となります。

製品に不具合・損傷がある場合は使用を止め、当社の点検・修理を必ず受ける。
修理は巻末のカスタマーセンターにご相談ください。

電源プラグを抜く 使用時以外は電源プラグをコンセントから抜く。けがややけど、絶縁劣化による感電・漏電火災の原因になります。

電源プラグを抜く時は、電源コードを持たず必ず先端の電源プラグを持って引き抜く。
感電やショートして発火することがあります。

注意

禁止 不安定な場所や熱に弱いテーブル、敷物などの上では使用しない。
火災やテーブル、敷物の変色・変形の原因になります。

必要以上に加熱しない。
過熱により発火することがあります。調理物の油に引火することがあります。

壁や家具の近くで使わない。
熱で壁や家具を傷め、変色、変形、火災の原因となります。

調理以外の目的で使わない。
火災・やけど・破損・故障の原因となります。

調理物が発煙・発火した場合は、すぐにタイマーを止めて、電源プラグを抜く。
火災の原因となります。火が消えるまでドアを開かないでください。空気が入り、炎が大きくなります。また水をかけないでください。ガラスやヒーターが割れます。

本体の上にものをのせたり、本体の下の隙間にものをを入れて使用しない。
本体やものが変形、変質し、火災の原因となります。

缶詰や瓶詰などを直接加熱しない。
破裂したり、赤熱してやけど、けがをすることがあります。

熱に弱い容器(紙、プラスチックなど)やラップを入れて加熱しない。
溶け出して、火災の原因となります。オープンペーパーをご使用の際はオープンペーパーの取扱説明に従ってください。

動作中は移動させない。
けがの原因になります。

生の魚や肉、油の出るものを受け皿なしで調理しない。
調理物の油が落ちたり、はねて発火の原因となります。アルミホイルを使っても油がもれることがあるので、トレイを使用してください。

必ず守る 動作していない事を確認してから電源プラグを抜き差しする。
感電・ショート・火災・発火の原因になります。

バターやジャムを塗ったパンはトレイにのせて焼く。
ヒーターに落ちると、発火・火災の原因になります。

使用中、使用後しばらくは本体(金属部・ガラス)に触れない。
やけどの原因となります。

必ず行う お手入れは本体が冷えてから行う。
高温部に触れると、やけどの原因となります。

使用後はお手入れをする。
調理くずや油分が残ったまま調理すると発煙、発火の原因となります。

パンくず受け皿を確実にセットする。
火災の原因となります。時々、お手入れを行ってください。

調理物を取り出す際はやけどに十分注意する。

注意:正しい設置のしかた

- 可燃物から図のように離して設置してください。
樹脂製の熱に弱い壁・家具などの場合は、さらに距離を離してください。
- 前面および側面の片方は開放してください。
- コードを本体の下に通したり、温度の高い金属部などに近づけないでください。
- 水のかからない場所に設置してください。

注意 スライドラックは本体の持ち手ではありません。
スライドラックを持って本体を持ち上げないでください。
破損の原因になります。

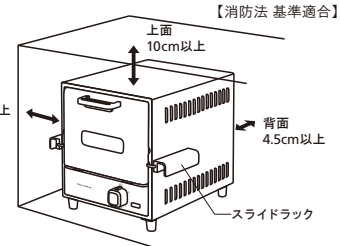

お願い

- タコ足配線はしないでください。
火災の原因になります。
- 持ち運びするときは、本体が冷めてから行ってください。
やけどの原因となります。
- 落したり、ぶつけるなどの強い衝撃を与えないでください。
破損や故障の原因となります。
- 業務用として使用しないでください。
この製品は一般家庭用に設計されています。変形や故障の原因となります。

各部(パーツ)の名称

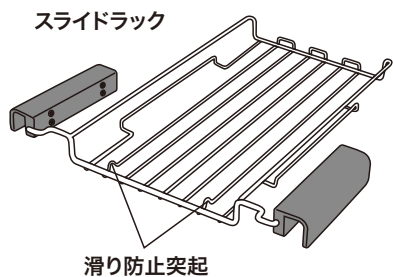
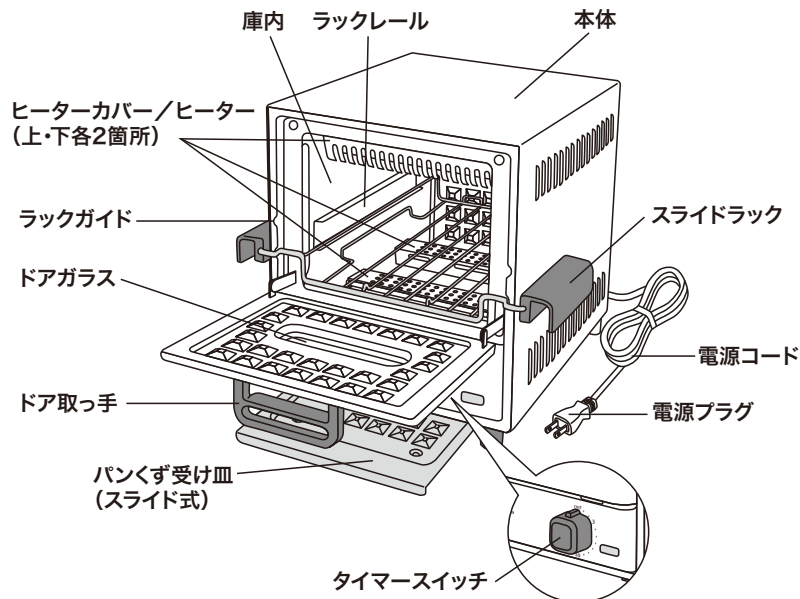

専用レシピ付き

初めてご使用になる前に

- ご購入後、初めて使用される際は、本体および各パーツをきれいに拭いてください。
- 煙除去のためのお願い
初めて使用される前に必ず2〜3分空焼きを行ってからご使用ください。
(少々、匂いや煙りが出ますが故障ではありません)

3

スライドラックについて

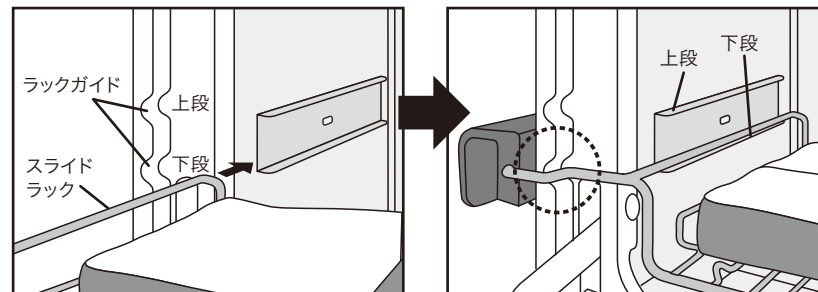

スライドラックは、本体庫内の左右側面にあるラックレールに差し込んで使います。本体前面のラックガイドに収まるようにぴったりと奥まで入れてドアを閉じてください。

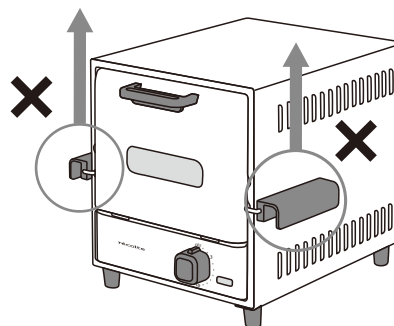

⚠ 注意

スライドラックを本体から外してそのままテーブルに置く場合は鍋敷きなどを使用してください。スライドラックには、800g以上のせないでください。スライドラックが変形する恐れがあります。

⚠ 注意

本体を移動する際はスライドラックを持って本体を持ち上げないでください。破損の原因になります。

⚠ 注意

スライドラックは必ず両サイドの持ち手を持って扱ってください。

ご使用方法

※ここでは、基本的な操作の仕方について説明します。より具体的な使用方法是付属の専用レシピを参照してください。

1 電源プラグをコンセントに差し込む

パンくず受け皿が確実にセットされていることを確認してください。

⚠ 注意

電源は電源コンセントから取るようにしてください。

2 調理物を入れ、ドアを閉める

油などが出る(たれる)ものを焼く場合は、必ずトレイを使用してください。トレイは必ず、付属のものをご使用ください。故障、火災の原因となります。

⚠ 注意

ぬれた手で電源プラグの抜き差しはしないでください。ショート、感電のおそれがあります。

4

3 タイマースイッチをセットする

- タイマーをセットすると、通電し、加熱が始まります。
- ※ タイマーのセット時間については、付属の専用レシピを参照してください。
- ・ 調理時間は、材料の温度・質・量などにより異なりますので、一応の目安と考えてください。必要以上の加熱をしますと、調理物が燃える危険があります。
- ・ 冷凍食品を調理する場合は「オーブトースター用」と表示してあるものを使用してください。パッケージに記載の調理時間と異なることがあります。また、食品の素材や、メーカーにより焼き具合に差がでますので、焼き色を見ながら調理時間を調整してください。
- ・ トレイにアルミホイルを敷くと、汚れにくくなります。
- ・ 油の出やすい調理物は、トレイにアルミホイルを敷いたり、アルミホイルで包んで調理してください。油が滴下したり飛び散った場合、燃えだすことがあります。
- ・ オープンペーパーをご使用になる際は、オープンペーパーの取扱説明に従ってご使用ください。

【調理例】

お料理例	分量	時間
トースト	6枚切2枚	約3分
切り餅	4個	約5分
冷凍ピザ	1枚	約10分

- セットした時間になると「チーン」と鳴って電源が切れます。
- 途中で切りたい時は、「0」に戻してください。

4 タイマーのセット時の注意

「5」以下にセットする際は、一度「6」以上に回してから戻してセットしてください。(イラスト参照)

過熱防止サーモスタットについて

- 庫内の温度の上がりすぎを防ぐため、過熱防止サーモスタットがついています。
- 過熱防止のため、調理中にヒーターがついたり、消えたりしますが、故障ではありません。

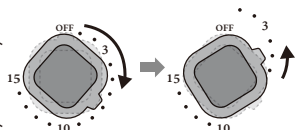

5 焼きあがったら、調理物を取り出す

- 取り出す際は、やけどに十分ご注意ください。調理物やトレイを取り出すときはミトン(なべつかみ)などをお使いください。
- スライドラックを取り出す際は傾かないように必ず両手で持って水平に引き出すようにしてください。

⚠ 注意

スライドラックを傾けたり、強くひっぱり出すと上のにせた調理物やトレイが滑り落ちる場合がありますので十分ご注意ください。

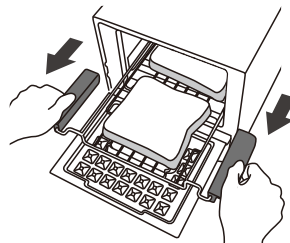

6 使用後はプラグをコンセントから抜く

※お使いのたびに、庫内やパンくず受け皿についた油、パンくずなどを取り除いてください。

⚠ 注意

ご使用後は、必ずタイマーを「0」にして、電源プラグはコンセントから抜いてください。そのまま放置したりタイマーが「0」になっていないと火災などの原因になり危険です。

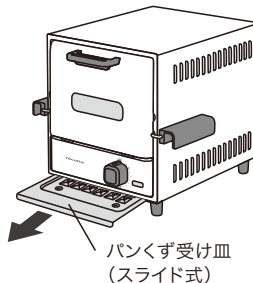

パンくず受け皿
(スライド式)

トレイについて

具体的なセットの仕方、使い方については付属の専用レシピをご参照ください。

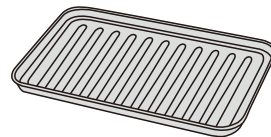

トレイ

ピザ、ピザトースト、餅など、焼き網の目より小さいもの、汁や油の出るものなどを調理するときは必ずトレイを使用してください。

⚠ 注意

スライドラックオープン デリカのみで使用してください。付属のトレイを別の器具に使用したり、ガスコンロ・電気コンロ等の直火で使用しないでください。

トレイをそのままテーブルに置く場合は、必ずミトン(なべつかみ)などを使って扱い、鍋敷きなどを使用してください。

お手入れのしかた

お手入れをする際は必ず電源プラグをコンセントから抜き、本体、各パーツが十分に冷えてから行ってください。

■ 本体・庫内

- 柔らかい布に水を含ませ、かたく絞ってから汚れなどを拭き取ってください。
- 汚れがひどい時は、台所用洗剤を溶かした水を含ませ、よく絞った布などで汚れを拭き取ってください。
- よく絞った布等で水気をしっかり拭き取ってください。

■ スライドラック・トレイ

- 使用後はよく洗って、柔らかい布などで、早めに水気を拭き取ってください。

■ パンくず受け皿

- 受け皿を引き出して、パンくずや汚れを取り除いてください。

仕様

電源	交流 100V 50/60Hz
本体サイズ	約27.0(W)×31.0(D)×24.4(H)cm
(スライドラック取付時)	
スライドラックサイズ	約27.0(W)×26.8(D)×3.0(H)cm
トレイサイズ	約14.7(W)×23.3(D)×1.0(H)cm
消費電力	1000W
重量	約2.6kg