

無料修理規定

- 取扱説明書、本体貼付ラベル等の注意書に従った使用状態で保証期間内に故障した場合には、無料修理または交換をさせていただきます。
(イ) 無料修理をご依頼になる場合には、商品に取扱説明書から切り離した本書を添えていただき、お買い上げの販売店にお申しつけください。ただし消耗品・付属品は除く。
(ロ) お買い上げの販売店に無料修理をご依頼にならない場合には、カスタマーセンターにご連絡ください。
- ご転居の場合の修理ご依頼先は、お買い上げの販売店またはカスタマーセンターにご連絡ください。
- ご贈答品等で本保証書に記入の販売店で無料修理をお受けにならない場合には、カスタマーセンターへご連絡ください。
- 保証期間内で次の場合には原則として有料にさせていただきます。
(イ) 使用上の誤り及び不当な修理や改造による故障及び損傷。
(ロ) お買い上げ後の取付場所の移設、輸送、落下などによる故障及び損傷。
(ハ) 火災、地震、水害、落雷、その他天災地変及び公害、塩害、ガス害(硫化ガスなど)、異常電圧、指定外の電源(電圧、周波数)などによる故障及び損傷。
(ニ) 車両、船舶等に搭載された場合に生じる故障及び損傷。
(ホ) 一般家庭以外(例えば業務用など)に使用された場合の故障及び損傷。
(ヘ) 本書の添付がない場合。
(ト) 本書にお買い上げ年月日、お客様名、販売店名の記入のない場合、あるいは字句を書き換えられた場合。
(チ) 持込修理の対象商品を直接カスタマーセンターへ送付した場合の送料等はお客様のご負担となります。また、出張修理等を行った場合には、出張料はお客様のご負担となります。

- 本書は日本国内での使用においてのみ有効です。
- 本書は再発行いたしませんので大切に保管してください。

●消耗品・付属品は保証の対象外です。

修理メモ

※お客様にご記入いただいた個人情報(保証書控)は、保証期間内の無料修理対応及びその後の安全点検活動のために利用させていただく場合がございますのでご了承ください。
※この保証書は、本書に明示した期間、条件のもとにおいて無料修理をお約束するものです。したがってこの保証書によって、保証書を発行しているもの(保証責任者)、及びそれ以外の事業者に対するお客様の法律上の権利を制限するものではありません。保証期間経過後の修理についてご不明の場合は、お買い上げの販売店またはカスタマーセンターにお問い合わせください。

récolte® レコルト 電動ゴマスリ 保証書

持込修理

本書はお買い上げの日から下記期間中、故障が発生した場合には本書上記記載内容で無料修理を行うことをお約束するものです。ご記入いただきました個人情報の利用目的は本票上記に記載しております。

保証期間	お買い上げ日より	本体半年間	お買い上げ日	年	月	日
お客様	ご住所 〒	—	販売店			
			住所・店名			
お名前		様				
電話 ()		—	電話 ()			—

ウィナーズ株式会社

製品についてのお問い合わせは下記まで

カスタマーセンター TEL.03-6662-7100 受付時間 10時~12時/13時~16時(土日祝日を除く)
住所 〒125-0062 東京都葛飾区青戸4-18-12 ソーケンビル4F

This product is for use inside Japan only. Do not use outside Japan.

This warranty is valid only in Japan.

récolte®

Electric Sesame Grinder

レコルト

電動ゴマスリ

RSG-1



取扱説明書

この度はレコルト 電動ゴマスリをお買い上げいただき、誠にありがとうございます。
ご使用前に必ず、この取扱説明書をよくお読みになり、正しくお使いください。
お読みになった後も、大切に保管してください。

**This product is for use inside Japan only.
Do not use outside Japan.**

INDEX

安全上のご注意	1-3
初めてご使用になる際、 またはしばらく使わなかったときに	3
各部(パーツ)の名称	4
電池の入れかた	5
使用方法	6-8
お手入れのしかた	9
故障かな?と思ったら	10
仕様	10
無料修理規定/保証書	裏表紙

安全上のご注意

お使いになる人や他の人への危害、財産への損害を未然に防止するため、必ずお守りください。
内容表示を無視して誤った使い方をしたときに生じる危害や損害の程度を、次の表示で区分し、説明しています。

警告 この表示の欄は「死亡または重傷などを負う可能性が想定される」内容です。

注意 この表示の欄は「傷害を負う可能性または物的損害のみが発生する可能性が想定される」内容です。

お守りいただく内容の種類を、次の絵表示で区分し、説明しています。

 この表示は、禁止(してはいけないこと)を示します。
具体的な禁止内容は、図記号の中や近くに絵や文章で示します。

 この表示は、指示する行為の強制(必ずすること)を示します。具体的な指示内容は、図記号の中や近くに絵や文章で示します。

 この表示は、注意を示します。
具体的な指示内容は、図記号の中や近くに絵や文章で示します。

警告

■ 本体・パーツ

 電池を濡れた手で触らない。
感電・けが・故障の原因。
濡れ手禁止

 異常を感じた場合(焦げ臭い、発煙など)は、電池を取り外し、使用を中止する。
火災・感電の原因。
必ず行う

 電池は破損したまま使用しない。傷つけない(高温部に近づける。重いものをのせる。加工するなど)。
火災・感電の原因。
禁止

注意

■ 本体・パーツ

 改造・分解・修理をしない。
火災・感電・けがの原因。
修理はお買い上げの販売店または、カスタマーセンターに相談してください。
分解禁止

 高温となる場所や、浴室など湿気の多い場所では使用しない。
火災の原因。
禁止

 本体を水につけたり、水をかけたりしない。
火災・感電・ショート・故障の原因。
水濡れ禁止

子供など、取り扱いに不慣れな人だけで使わせたり、乳幼児の手の届くところで使わない、触れさせない、保管しない。
感電・けが・故障の原因。



電子レンジやオープン、食器乾燥機、食器洗い乾燥機に入れない。

変形・故障の原因。

倒したり落したり、ぶつけるなど、本体に強い衝撃を与えない。

故障の原因。

業務用として使用しない。

変形・故障の原因。

この取扱説明書に記載のない目的・方法で使用しない。

けが・事故の原因。

ごま以外を使用しない。

けが・故障の原因。

調理以外の用途に使用しない。

故障・けがの原因。

金属たわし・ナイロンたわし・磨き粉・ベンジン・シンナー・漂白剤などを使用しない。

破損・故障の原因。

本体の隙間にピンや金属片などの異物を入れない。

感電・けがの原因。

アルカリ単4形乾電池以外の電池は使用しない。

故障の原因。

種類や残量の違う電池を一緒に使用したり、充電式電池を使用しない。

破損・故障の原因。

破損、ヒビ割れを発見したときは使用しない。

けが・故障の原因。



ミルの回転が止まる前に本体をコンテナから取り外さない。けがの原因。

ホッパーにごまを入れない状態で動作させない。

故障の原因。

濡れたままのパーツを取り付けない。

故障の原因。



必ず行う

使用時に回転が止まったり、本体が熱くなった場合はただちに使用を中止する。

故障・けがの原因。

変形・破損などの異常や故障と思われる状態では使用を中止する。

火災・感電・けがの原因。

使用前・使用後は必ず各部品の点検を行う。

以下の場合には使用を止め、カスタマーセンターの点検・修理を必ず受ける。

- ・製品に不具合、損傷がある。
- ・製品を床に落とした。
- ・製品が焦げ臭い、発煙する。

部品の取り付け、取り外しはミル(セラミック刃)の回転が完全に止まってから行う。

けが・感電・火災の原因。

動作させる際、コンテナ・本体をしっかり固定する。

事故・けがの原因。

異常音がある場合は、本体に残留物がないか確認する。

故障の原因。

■ 本体・パーツ

必ず行う 電池から漏れた液体が皮膚や衣服に付着した場合は、すぐに大量の水道水などのきれいな水で洗い流す。目に入った場合はこすらずに水で洗い流し、至急医師に相談する。
皮膚に障害・目に障害や失明を起こす原因。
ただちに医師の治療を受けてください。

電池が液漏れしたり、フィルムが剥がれたり、異臭がするときには、ただちに火気から遠ざける。

漏れた電解液に引火し、破裂・発火の原因。

必ず行う 電池交換時は、6本とも未使用の電池を使用する。
破損・故障の原因。

電池の+/-を、正しい向きにセットする。
故障の原因。

長期間使用しない場合は、必ず電池を取り外す。
故障の原因。

ミル(セラミック刃)が回転しないときや、回転が遅いときは電池を交換する。
故障の原因。

初めてご使用になる際、またはしばらく使わなかったときに

- ミル(回転部)・ミル(固定部)・ミル留め・ミルカバーを取り外し(p.8)、台所用中性洗剤を含ませたスポンジなどで洗ってよくすすいだ後、しっかり乾かしてから使用してください。
- 電池を入れてから使用してください。
- 使用前・使用後は必ず各部品の点検を行ってください。
本体・コンテナにヒビ割れや大きなキズはありませんか？
- 必ずいりごまを使用してください。
いりたての熱いごまは使用しないでください。
いり方の少ないごまや、湿気を含んだごまなどはうまくすれない原因になります。
- 一度すったごまを再度すらないでください。

⚠ 注意

- 破損、ヒビ割れを発見したときは使用しない。
けが・故障の原因。

各部(パーツ)の名称

パーツをご確認ください。

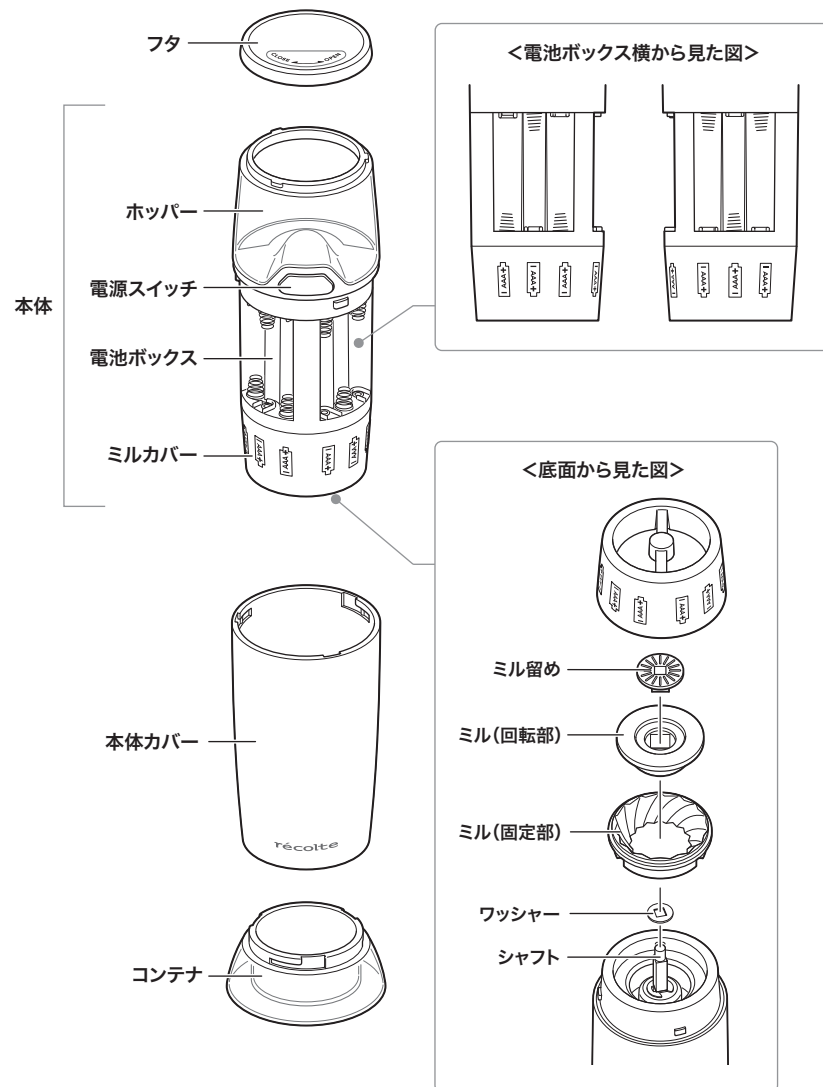

電池の入れかた

※電池の取り付け、取り外しのときは、電源スイッチを押さないように注意してください。

1 本体カバーを取り外す

ホッパーを **OPEN** の方向(反時計回り)に回してください。

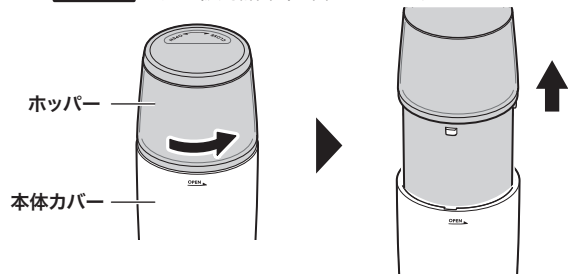

2 単4形アルカリ乾電池6本[別売]を電池ボックスに入れる

+ (プラス)、- (マイナス)位置

電池ボックスの表示に従い、正しく電池を入れてください。

※必ず未開封の新品の電池を使用してください。

メーカー・ブランド・品番・型番・容量の異なる電池を混用したり、充電式電池を使用しないでください。

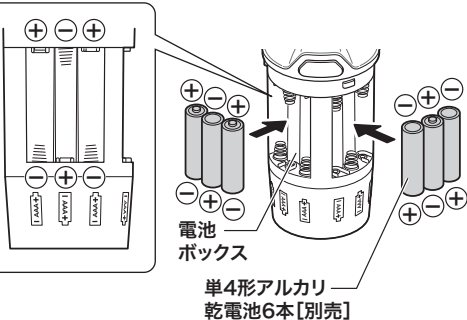

3 本体カバーを取り付ける

① 本体のツメと本体カバーの溝の位置を合わせてはめ込みます。

② ホッパーを **OPEN** と逆の方向(時計回り)に回します。

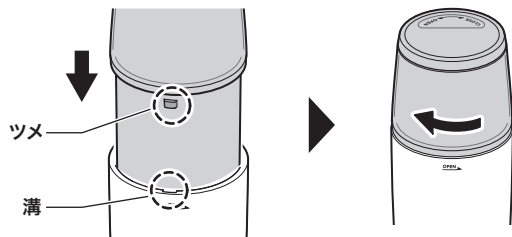

使用方法

出荷時はフタにラベルが貼り付けてあります。お好みに合わせて取り外してください。

1 フタを取り外す

フタをOPENの方向(反時計回り)に回します。

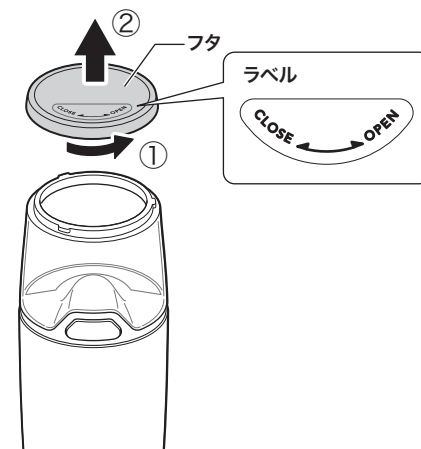

2 ホッパーにごまを入れ、フタを取り付ける

※ホッパーの8割を目安にごまを入れてください。

多量にごまを入れると詰まり・動作しない原因。

※必ずいりごまを使用してください。

① フタの溝とホッパーのツメの位置を合わせてはめ込みます。

② フタをCLOSEの方向(時計回り)に回します。

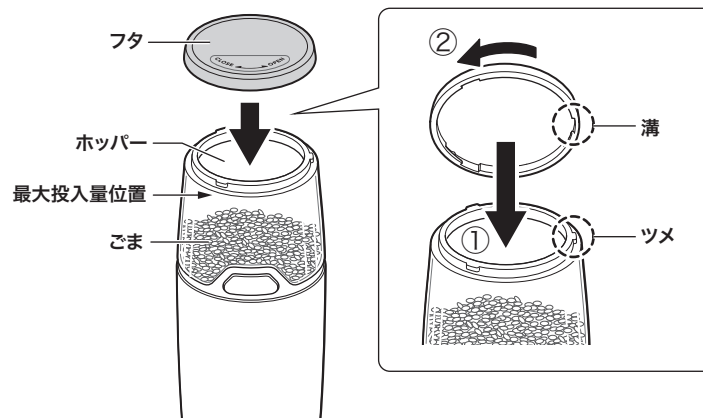

3 電源スイッチを押して動作を開始する

⚠ 注意

- 動作中にパーツを取り外さない。
けが・故障の原因。
- ミルが回転しないときや、回転が遅いときは
電池を交換する。
故障の原因。
- 倒したり落したり、ぶつけるなど、本体に
強い衝撃を与えない。
故障の原因。
- 調理中のフライパンなどの上で使用するとき
は、火を止めてから使用する。
湯気などが入り詰まりの原因。
- 長時間ごまをすり続けると詰まることがあり
ます。定期的にお手入れしてください。

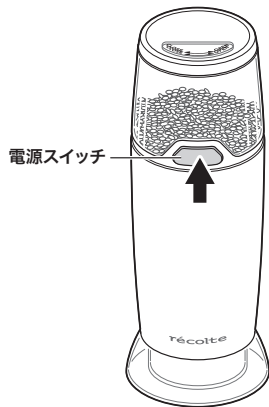

4 出来上がったすりごまを取り出す

コンテナを **OPEN** の方向(時計回り)に回します。

⚠ 注意

- 湿気の少ないところで保管する。
故障の原因。

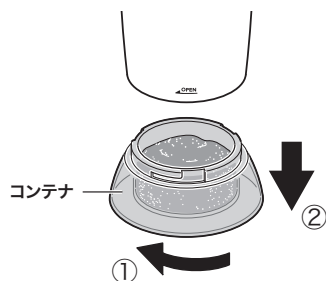

コンテナを使用せず、食材に直接振りかけて
使用することもできます。

フタを外し、いりごまをすらずに使うことも
できます。

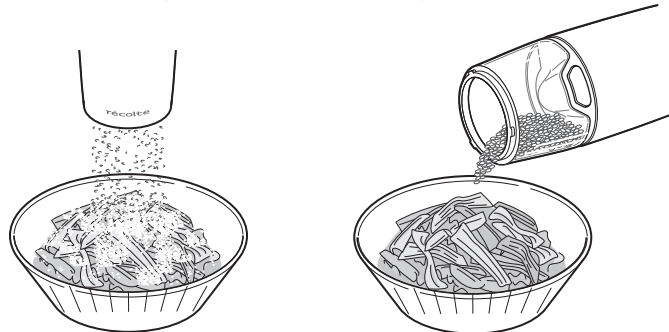

ごまが詰まった場合

スムーズに動かなくなったときは、下記方法をお試しください。

⚠ 注意

- ごまが詰まった際、本体を強くたたいたりしない。
故障の原因。
- ミルカバーを取り外す前に、必ず電池を取り外す。
破損・故障・けがの原因。

① 本体カバーを取り外す (p.5)

② 電池を取り外す (p.5)

③ ミルカバーを右(反時計回り)に回し、
取り外す

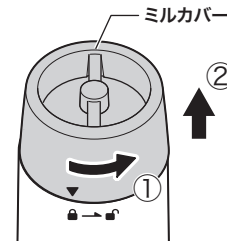

④ シャフトからミル(回転部)、ミル留め、
ミル(固定部)を取り外し、詰まっている
ごまを取り除く

※ 外した部品は、ワッシャー、ミル(固定部)、ミル
(回転部)、ミル留めの順にシャフトに取り付け
てください。

ミル(固定部)の溝と本体のツメの位置を
合わせてはめ込みます。

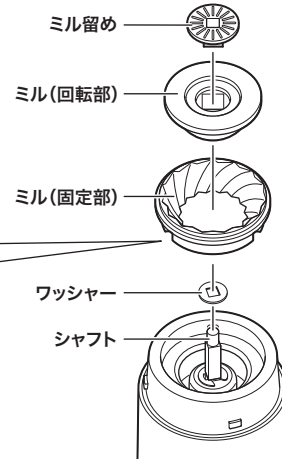
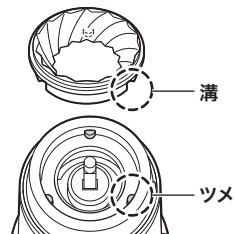

⑤ ミルカバーを左(時計回り)に回し、
取り付ける

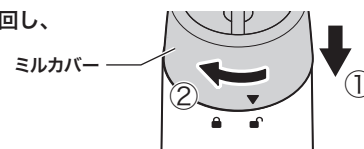

お手入れのしかた

※お手入れは、必ず電池を抜いてから行ってください。

⚠ 注意

- 金属たわし・ナイロンたわしなどは使用しない。
変形・変色・表面に傷がついたり、故障の原因。
- シンナー・ベンジン・アルコール・化学洗剤などは使用しない。
変形・変色・表面に傷がついたり、故障の原因。
- 食器洗浄機や食器乾燥機、熱湯などは使用しない。
変形・変色・故障の原因。
- 本体を丸洗しない。
ショート・感電・故障の原因。

■ 水洗いできるもの

- ミル・ミル留め・コンテナ・フタ・本体カバー・ミルカバー

台所用中性洗剤を含ませたスポンジなどで洗い、よくすすいだ後、乾いた布などで水気を取ってください。

⚠ 注意

- こびりつきや汚れがある場合はぬるま湯につけてから、洗ってください。
- しっかりと乾燥させてから使用する。
詰まりやサビの原因。

■ 水洗いできないもの

- 本体(ミルカバー除く)

やわらかい布などに水を含ませ、かたくしぼってから汚れを拭き取り、乾いた布などで水気を取ってください。

汚れがひどい場合は水で薄めた台所用中性洗剤を含ませた布などで拭き取り、乾いた布などで水気を取ってください。

残ったごまは、ブラシなどを使って取り除いてください。

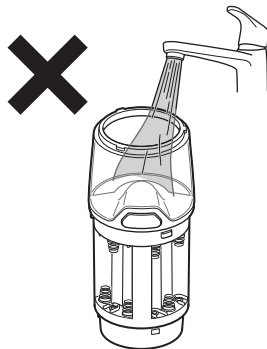

故障かな?と思ったら

修理の依頼する前に、下記内容をご確認ください。
問題が解決しない場合は、カスタマーセンターにご相談ください。

症状	主な原因	対処方法
電源が入らない	電池が入っていない	電池を入れてください(p.5)
	電池の向きが間違っている	電池を正しい向きに入れ直してください(p.5)
ミルが回転しない	電池の寿命が近付いている	電池を交換してください(p.5)
	ごまが詰まっている	お手入れしてください(p.8)
	本体がしっかり取り付けられていない	本体を正しく取り付けてください
電源スイッチを押しても動かない・途中で止まった	ごまが詰まっている 電池残量がなくなった	お手入れしてください(p.8) 電池を交換してください(p.5)

製品についてのお問い合わせは下記まで

カスタマーセンター TEL.03-6662-7100

受付時間 10時~12時/13時~16時(土日祝日を除く)

〒125-0062

東京都葛飾区青戸4-18-12 ソークンビル4F

カスタマーセンター
<https://recolte-jp.com/support/>



部品・消耗品のご購入

レコルト公式オンラインショップ・カスタマーセンター、
または製品をお買い上げいただきました販売店にお問
い合わせください。

カスタマーセンター
<https://recolte-jp.com/support/>



仕様

品名	電動ゴマスリ
品番	RSG-1
使用電池	単4形アルカリ乾電池6本 ※電池は付属していません
商品サイズ	約6.5(W)×6.5(D)×17.6(H)cm
最大容量	ホッパー：いりごま約55g コンテナ：すりごま約8g
重量	約270g(電池含まず)
主な材質	本体・フタ: ABS樹脂、ステンレス ミル: セラミック コンテナ: アクリル樹脂
生産国	中国

※ 仕様、デザインは商品改良のため予告なく変更することがあります。